

PRODUKTINFORMATION

08-2024

CASE

WOHNEN

Kettner

KORPUS AUF GEHRUNG

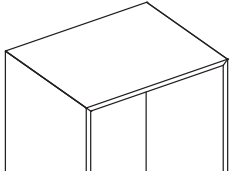

FRONTVARIANTEN

Front in Korpushöhe

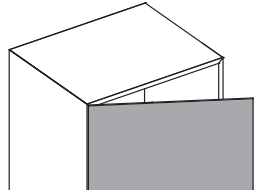

Front OHNE Rahmen

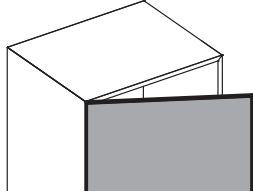

Front MIT Rahmen

- Trägerplatte von Front ohne Rahmen immer in Melamin schwarz

Front oben überstehend 3,5 cm

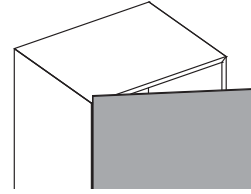

Front OHNE Rahmen

(Front mit Rahmen nicht möglich)

SEITEN-/RÜCKWANDBLENDEN - OPTIONAL

Korpus mit Seiten-/Rückwandblenden oben überstehend 3,5 cm
Front in Korpushöhe

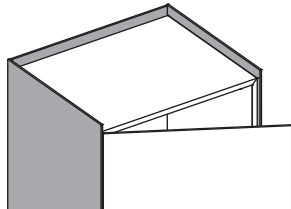

Korpus mit Seiten-/Rückwandblenden oben überstehend 3,5 cm
Front oben überstehend 3,5 cm

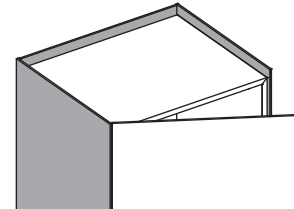

- Seiten-/Rückwandblenden NUR in Kombination möglich (Schrankbreite + 2x1,0 cm)
- bei aneinandergereihten Korpusen erhält immer der äußere linke bzw. rechte Korpus eine Seitenblende
- Seitenblenden frontbündig und immer fix verklebt
- Rückwandblende mit Magnetbefestigung
- Rückwandblende oben überstehend 3,5 cm bis B 360 durchgehend möglich (Aluminium bis B270)

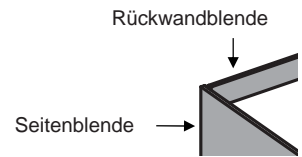

ABDECKPLATTENVARIANTEN - OPTIONAL

Abdeckplatte frontbündig
Front in Korpushöhe

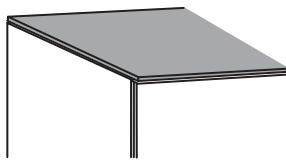

Höhe: 0,8 in Melamin, Lack, Furnier,
Aluminium eloxiert
0,5 in Glas, Keramik

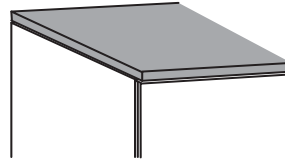

2,0 in Stein

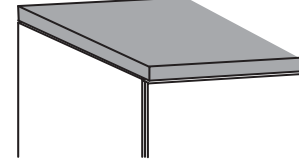

3,2 in Lack und Furnier

Abdeckplatte korpusbündig
Front oben überstehend 3,5 cm

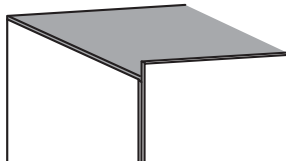

Höhe: 0,8 in Melamin, Lack, Furnier,
Aluminium eloxiert
0,5 in Glas, Keramik

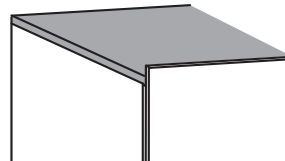

2,0 in Stein

nicht möglich

3,2 in Lack und Furnier

- Melamin, Lack, Furnier, Glas und Aluminium eloxiert mit Magnetbefestigung.
- Stein Fixierung mit Anti-Rutsch-Band
- Stein für wandhängende Kombinationen nicht möglich!

RAUMTEILERRÜCKWAND

Beispiel Türenschränk
Ansicht vorne

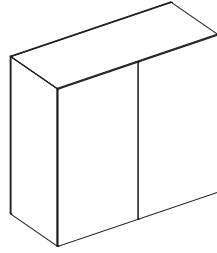

Schränk
OHNE
in Korpushöhe
in Korpushöhe

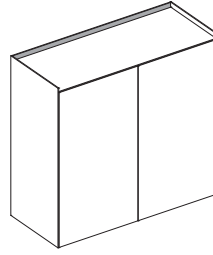

Schränk
MIT
in Korpushöhe
Überstand 3,5 cm

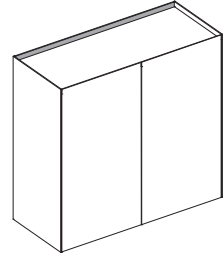

Schränk
MIT
Überstand 3,5 cm
Überstand 3,5 cm

Seitenblenden:
Front:
Raumteilerrückwand:

Hinweis: Bei Raumteilerausführung entfällt Rückwandblende

RAUMTEILERRÜCKWAND

Front: in Korpushöhe
Raumteilerrückwand: in Korpushöhe

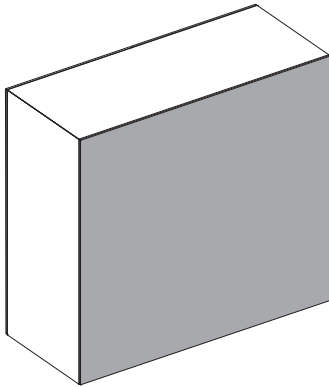

Pro Korpus eine Raumteilerrückwand
Immer in Korpusbreite

RAUMTEILERRÜCKWAND IN VERBINDUNG MIT SEITENBLENDEN

Seitenblenden: Überstand 3,5 cm
Front: in Korpushöhe
Raumteilerrückwand: Überstand 3,5 cm

Überstand 3,5 cm
Überstand 3,5 cm
Überstand 3,5 cm

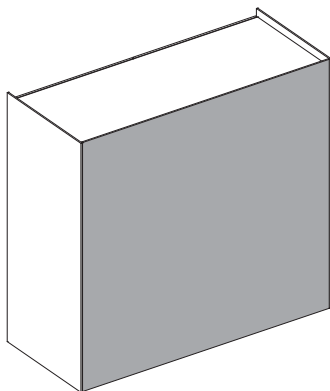

Pro Korpus eine Raumteilerrückwand
Immer in Korpusbreite

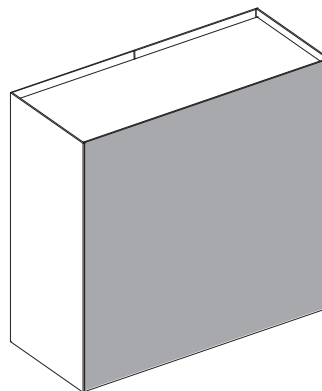

Pro Korpus eine Raumteilerrückwand
Immer in Korpusbreite

OHNE GRIFF - PUSH TO OPEN
STANDARD - ohne Aufpreis

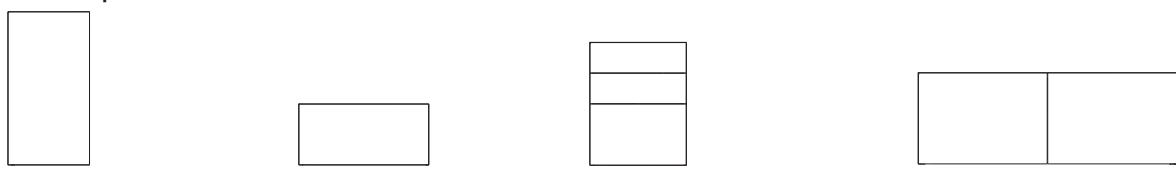

TÜREN **KLAPPEN** **SCHUBKASTEN** **SCHIEBETÜREN**

GRIFFE - FRONT IN KORPUSHÖHE
KNOPFGRIFF / ZYLINDERGRIFF
B: 4 / 1,2
Aufpreis

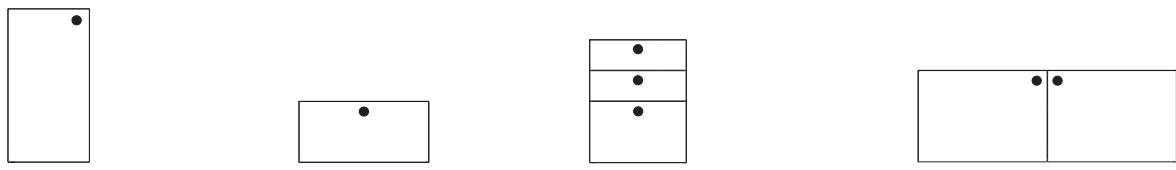

POSITION **TÜREN**
links/rechts
oben/unten wählbar

KLAPPEN
mitte oben

SCHUBKASTEN
mitte oben

SCHIEBETÜREN
links/rechts oben

DETAIL Türen / Schiebetüren

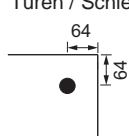

Klappen / Schubkästen

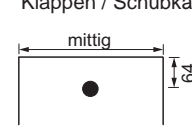

PLANUNGSHINWEISE:

FRONT ÜBERSTEHEND NACH OBEN: - Immer mit Soft Close.
- Bei Schubkästen mit Griffen hat der oberste Schub einen Soft-Close, alle anderen Schubkästen Push-to-open.

GRIFFPOSITION: - Bei Türen höher 3 R liegt die Griffposition auf H 109 cm ab Unterkante Korpus.

FUSSVARIANTEN

FUSSGLEITER SCHWARZ
STANDARD - ohne Aufpreis
 Korpusse bis max. 3,5 R Gesamthöhe inkl. Fußgleiter

H: 2,5
 B: 30-240
 T: 30/40/50/67

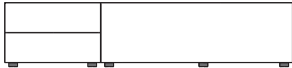

Anzahl Fußgleiter:

B: 40-80	4 Stück
B: 100-160	6 Stück

SOCKELPLATTE
 pro Korpus

H: 3,0
 B: 30-240
 T: 30/40/50/67



SOCKELRAHMEN - NUR ALEA / SOMA
 durchgehend

H: 7,0
 B: 100-360
 T: 50/67



EINZELFUSS RUND - NUR CASE
 pro Korpus

H: 16,0
 B: 30-240
 T: 40/50

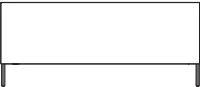

Anzahl Füße:

B: 30-120	4 Stück
B: 140-160	5 Stück
B: 180-240	6 Stück

FUSS WINKELFORM
 pro Korpus

H: 13,6
 B: 30-120
 T: 40/50

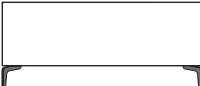

Anzahl Füße:

B: 30-120	4 Stück
-----------	---------

FUSSGESTELL MIT WANGEN
 pro Korpus ODER durchgehend

H: 13,5
 B: 110-360
 T: 40/50



Anzahl Wangen:

B: 110-210	2 Stück
B: 220-320	3 Stück
B: 330-360	4 Stück

GITTERGESTELL
 pro Korpus ODER durchgehend (max. 2 Korpusse pro Gestell)

H: 19,9
 B: 40-160
 T: 40/50

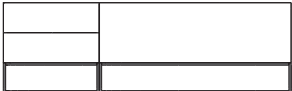

H: 39,1
 B: 40-160
 T: 40/50

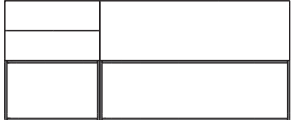

RUNDROHRGESTELL
 pro Korpus ODER durchgehend (max. 2 Korpusse pro Gestell)

H: 35,7
 B: 120/180/240
 T: 50



WANDHÄNGUNG
 pro Korpus

B: 30-240
 T: 30/40/50



PLANUNGSHINWEISE:
 PLANFRONTSCHIEBETÜRSCHRÄNKE: - Sockelplatte für T 37/50 möglich!
 - Fußgestell mit Wangen nur für T 49/50 möglich!
 - Bitte nicht mehr als 20 cm vom Boden entfernt aufhängen (Grund: Beschlag ist sichtbar).

Entwicklung und Design:
Kettmaker-Team
Modelle und Namen geschützt.
Alle Rechte bei Wolfgang Kettmaker.
Kettmaker behält sich spätere Änderungen vor,
insbesondere wenn sie dem Fortschritt dienen
oder eine Verbesserung bedeuten.
Irrtümer vorbehalten.
Stand 31.05.2024

Kettmaker GmbH & Co. KG
Manufaktur für Möbel
Bussenstraße 30
88525 Dürmentingen
Deutschland

Tel. +49 (0) 7371 95 93-0
Fax +49 (0) 7371 95 93-20
www.kettmaker.com
info@kettmaker.com